

Dell Latitude E6430/E6530/E6430 ATG

安裝與配件資訊

關於警告

 警告：「警告」表示有可能會導致財產損失、人身傷害甚至死亡。

Latitude E6430 前視圖與後視圖



圖 1. 前視圖

- | | |
|------------|------------|
| 1. 麥克風 | 4. 相機狀態指示燈 |
| 2. 顯示幕釋放門鎖 | 5. 顯示幕門鎖 |
| 3. 相機 | 6. 顯示幕 |

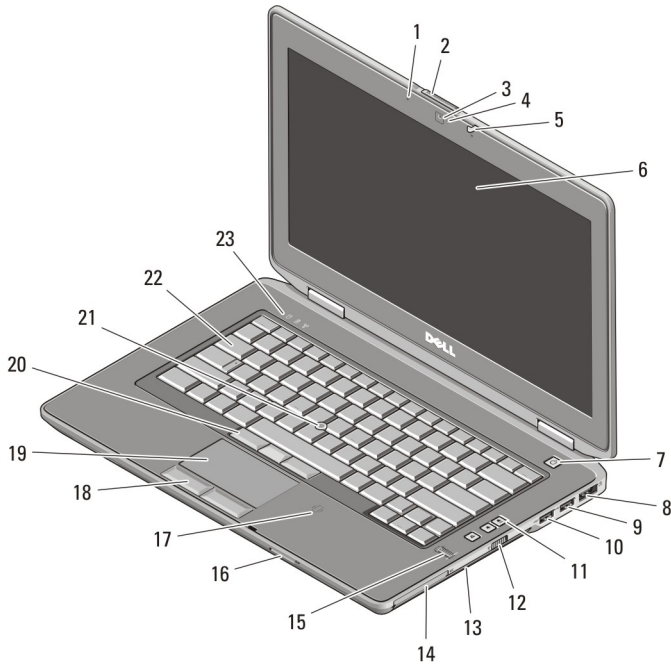

05D67XA00

管制型號： : P25G, P19F, P25G
管制類型： : P25G001, P19F001, P25G002
2011 - 9

- | | |
|------------------------|------------------------|
| 7. 電源按鈕 | 17. 非接觸式智慧卡讀取器 |
| 8. eSATA/USB 2.0 連接器 | 18. 觸控墊按鈕 (2 個) |
| 9. USB 3.0 連接器 | 19. 觸控墊 |
| 10. 已接通電源的 USB 3.0 連接器 | 20. 觸控桿按鈕 (3 個) |
| 11. 音量控制按鈕 | 21. 觸控桿 |
| 12. 無線切換開關 | 22. 鍵盤 |
| 13. 光碟機 | 23. 裝置狀態指示燈 (硬碟、電池和無線) |
| 14. ExpressCard 插槽 | |
| 15. 指紋讀取器 | |
| 16. 安全數位 (SD) 記憶體卡讀取器 | |



圖 2. 後視圖

- | | |
|-----------------------|----------------|
| 1. HDMI 連接器 | 7. USB 2.0 連接器 |
| 2. 安全纜線插槽 | 8. VGA 連接器 |
| 3. 數據機連接器 | 9. 音效連接器 |
| 4. 裝置狀態指示燈 (電源、硬碟和電池) | 10. 散熱通風孔 |
| 5. 電源連接器 | 11. 智慧卡插槽 |
| 6. 網路連接器 | |

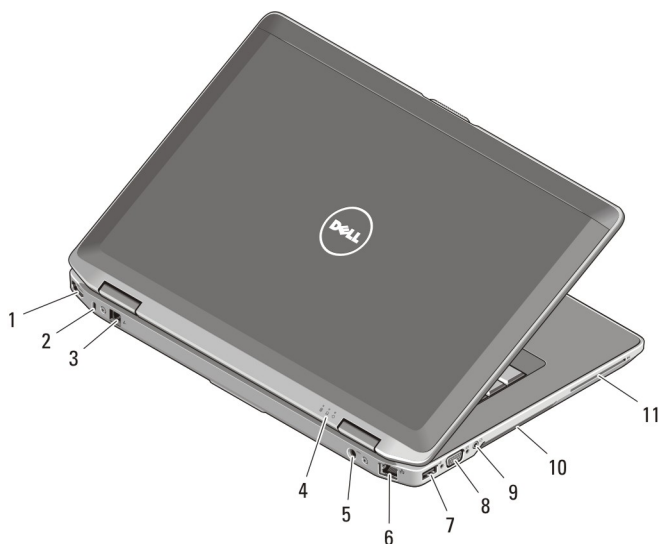

警告: 請勿阻塞或將物品推入通風口, 或使灰塵積聚在通風口處。請勿將執行中的 Dell 電腦存放於空氣流通不順暢的環境 (例如關上的公事包) 中。限制空氣流通可能會損壞電腦或造成火災。電腦在變熱時會啟動風扇。風扇會發出噪音, 這是正常現象, 不表示風扇或電腦有問題。

Latitude E6530 前視圖與後視圖



圖 3. 前視圖

- | | |
|----------------------|------------------------|
| 1. 顯示幕門鎖 | 10. 已接通電源的 USB 3.0 連接器 |
| 2. 麥克風 | 11. 光碟機 |
| 3. 顯示幕釋放門鎖 | 12. 無線切換開關 |
| 4. 相機 | 13. ExpressCard 插槽 |
| 5. 相機狀態指示燈 | 14. 指紋讀取器 |
| 6. 顯示幕 | 15. 安全數位 (SD) 記憶體卡讀取器 |
| 7. 電源按鈕 | 16. 非接觸式智慧卡讀取器 |
| 8. HDMI 連接器 | 17. 觸控墊 |
| 9. eSATA/USB 2.0 連接器 | 18. 觸控墊按鈕 (2 個) |

19. 觸控桿按鈕 (3 個)
20. 觸控桿
21. 鍵盤
22. 音量控制按鈕

23. 裝置狀態指示燈 (硬碟、電池和無線)

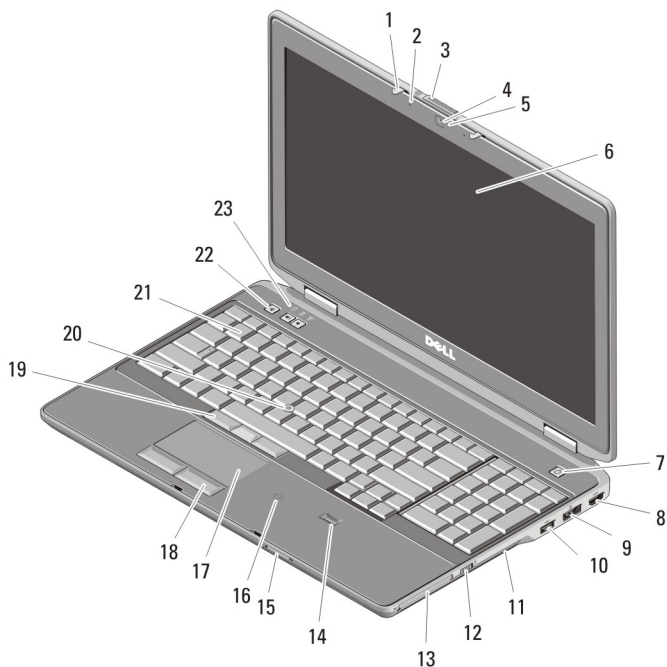

圖 4. 後視圖

- | | |
|-----------------------|----------------|
| 1. 網路連接器 | 7. VGA 連接器 |
| 2. 安全纜線插槽 | 8. USB 3.0 連接器 |
| 3. 數據機連接器 | 9. 音效連接器 |
| 4. 裝置狀態指示燈 (電源、硬碟和電池) | 10. 散熱通風孔 |
| 5. 電源連接器 | 11. 智慧卡插槽 |
| 6. USB 2.0 連接器 | |

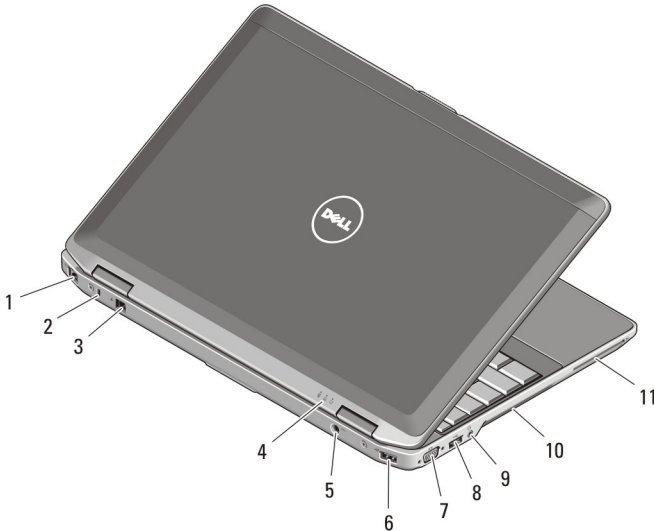

警告: 請勿阻塞或將物品推入通風口，或使灰塵積聚在通風口處。請勿將執行中的 Dell 電腦存放於空氣流通不順暢的環境 (例如闔上的公事包) 中。限制空氣流通可能會損壞電腦或造成火災。電腦在變熱時會啟動風扇。風扇會發出噪音，這是正常現象，不表示風扇或電腦有問題。

Latitude E6430 ATG 前視圖與後視圖



圖 5. 前視圖

- | | |
|------------------------|------------------------|
| 1. 麥克風 | 14. ExpressCard 插槽 |
| 2. 顯示幕釋放門鎖 | 15. 指紋讀取器 |
| 3. 相機 | 16. 安全數位 (SD) 記憶體卡讀取器 |
| 4. 相機狀態指示燈 | 17. 非接觸式智慧卡讀取器 |
| 5. 顯示幕門鎖 | 18. 觸控墊按鈕 (2 個) |
| 6. 顯示幕 | 19. 觸控墊 |
| 7. 電源按鈕 | 20. 觸控桿按鈕 (3 個) |
| 8. eSATA/USB 2.0 連接器 | 21. 觸控桿 |
| 9. USB 3.0 連接器 | 22. 鍵盤 |
| 10. 已接通電源的 USB 3.0 連接器 | 23. 裝置狀態指示燈 (硬碟、電池和無線) |
| 11. 音量控制按鈕 | |
| 12. 無線切換開關 | |
| 13. 光碟機 | |

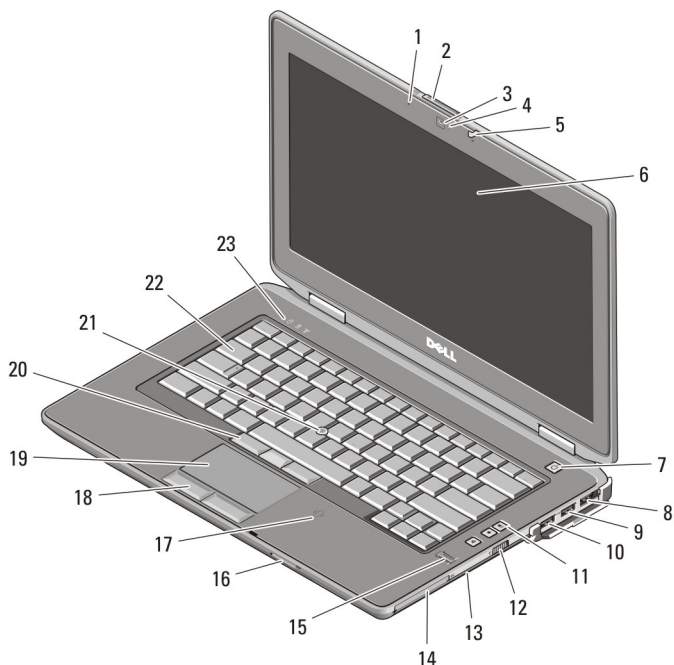

圖 6. 後視圖

- | | |
|------------------------------|----------------|
| 1. HDMI 連接器 | 7. USB 2.0 連接器 |
| 2. 安全纜線插槽 | 8. VGA 連接器 |
| 3. 數據機連接器/WWAN 外接式天線連接器 (可選) | 9. 音效連接器 |
| 4. 裝置狀態指示燈 (電源、硬碟和電池) | 10. 散熱通風孔 |
| 5. 電源連接器 | 11. 智慧卡插槽 |
| 6. 網路連接器 | |

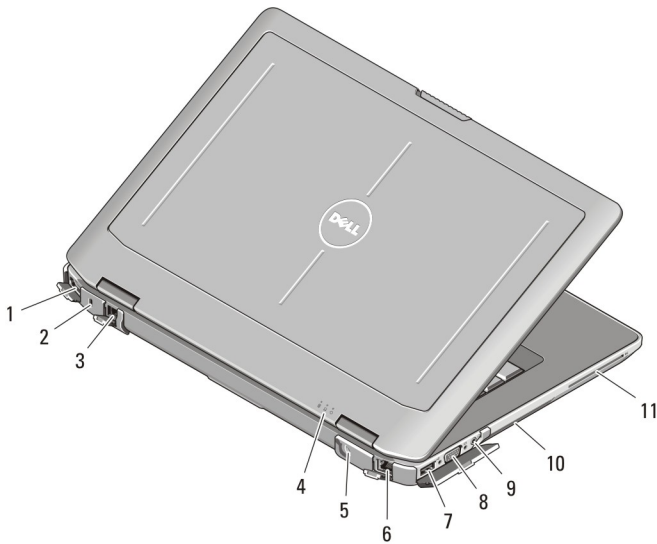

警告: 請勿阻塞或將物品推入通風口，或使灰塵積聚在通風口處。請勿將執行中的 Dell 電腦存放於空氣流通不順暢的環境 (例如關上的公事包) 中。限制空氣流通可能會損壞電腦或造成火災。電腦在變熱時會啟動風扇。風扇會發出噪音，這是正常現象，不表示風扇或電腦有問題。

安裝手柄組件 (Latitude E6430 ATG)



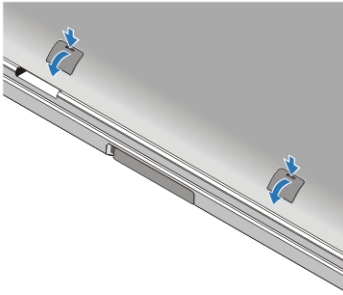

1. 將迴紋針插入釋放孔，以便解除鎖定插塞並將其從插槽中取出。

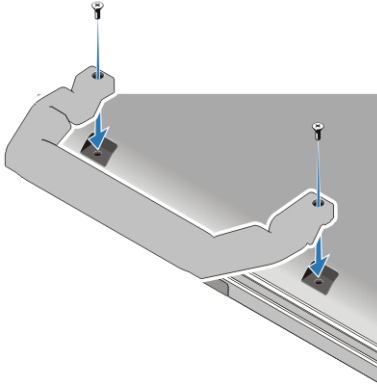

2. 將手柄組件放入插槽中。使用螺絲擰緊手柄組件，將其固定在電腦上。



快速安裝

-  **警告:** 開始執行本章節中的任何程序之前，請先閱讀電腦隨附的安全資訊。若要獲得其他最佳實踐資訊，請參閱 www.dell.com/regulatory_compliance。
-  **警告:** 此交流電變壓器可配合世界各地的電源插座使用。但是，各個國家/地區的電源連接器和電源板不盡相同。使用不相容的纜線或將纜線不正確地連接至電源板或電源插座可能會造成火災或設備損壞。
-  **警告:** 將交流電變壓器纜線從電腦上拔下時，請握住連接器，而不要拉扯纜線，並輕輕將它平穩拔出以免損壞纜線。當您繼續交流電變壓器纜線時，請務必依照交流電變壓器上連接器的角度進行操作，以免損壞纜線。
-  **註:** 某些裝置需另外訂購。

1. 將交流電變壓器分別連接至電腦的交流電變壓器連接器與電源插座。



圖 7. 交流電變壓器

2. 連接網路纜線 (可選)。

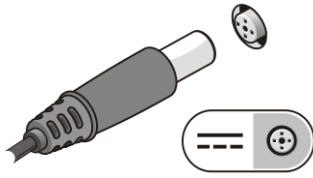

圖 8. 網路連接器

3. 連接 USB 裝置，例如滑鼠或鍵盤 (可選)。

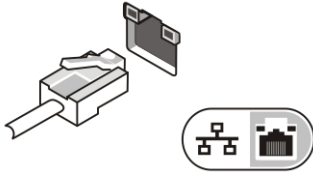

圖 9. USB 連接器

4. 開啟電腦顯示器，然後按下電源按鈕以開啟電腦。

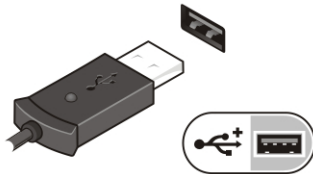

圖 10. 電源按鈕

5. 將外接式天線 (由客戶購買) 連接至 RF 板上的 RF 纜線 (由 Dell 提供)。 (僅適用於 E6430 ATG)



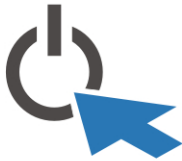

圖 11. RF 外接式天線連接器

 註: 建議您在安裝任何插卡或將電腦連接至連線裝置或其他外接式裝置 (例如印表機) 之前, 至少先開啟並關閉電腦一次。

規格

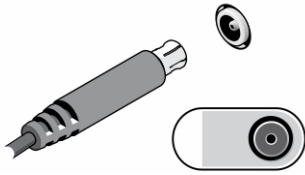
 註: 提供的項目可能會因國家/地區而異。以下僅列出依法需隨附於電腦的零件規格。若要獲得更多有關電腦組態的資訊, 請按一下 **開始** → **說明及支援**, 然後選擇選項以檢視有關電腦的資訊。

電源

交流電變壓器

Latitude E6430、Latitude E6530 和
Latitude E6430 ATG

65 W 和 90 W

 註: 65 W 交流電變壓器僅適用於配備內建影像卡的電腦。

輸入電壓

100 VAC 至 240 VAC

幣式電池

3 V CR2032 鋰幣式電池

實體參數

Latitude E6430

高度 26.90 mm 至 32.40 mm (1.06 吋至 1.27 吋)

寬度 352.00 mm (13.86 吋)

厚度 241.00 mm (9.49 吋)

重量 (包括 6 芯電池的分離式裝置) 2.62 kg (5.78 lb)

Latitude E6530

高度 28.30 mm 至 34.20 mm (1.11 吋至 1.35 吋)

實體參數

寬度	384.00 mm (15.12 吋)
厚度	258.00 mm (10.16 吋)
重量 (包括 6 芯電池的分離式裝置)	2.75 kg (6.06 lb)

Latitude E6430 ATG

高度	33.80 mm 至 37.80 mm (1.33 吋至 1.49 吋)
寬度	359.20 mm (14.14 吋) (包括連接埠護蓋)
厚度	247.40 mm (9.74 吋) (包括連接埠護蓋)
重量 (包括 6 芯電池的 UMA 裝置)	2.88 kg (6.34 lb)

環境參數

作業溫度:	0 °C 至 35 °C (32 °F 至 95 °F)
-------	------------------------------

尋找更多資訊和資源

請參閱您電腦隨附的安全和法規文件以及法規遵循網站 www.dell.com/regulatory_compliance，以取得有關以下內容的更多資訊：

- 最佳安全實務
- 法規認證
- 人體工學

請參閱 www.dell.com，以取得下列項目的更多資訊：

- 保固
- 條款與條件 (僅限美國)
- 使用者授權合約

有關您產品的更多資訊，請參閱 support.dell.com/manuals。

© 2012 Dell Inc.

本文所使用的商標：Dell™、DELL 徽標、Dell Precision™、Precision ON™、ExpressCharge™、Latitude™、Latitude ON™、OptiPlex™、Vostro™及 Wi-Fi Catcher™ 為 Dell Inc. 的商標。Intel®、Pentium®、Xeon®、Core™、Atom™、Centrino® 及 Celeron® 為 Intel Corporation 在美國或其他國家的註冊商標或商標。AMD® 為 Advanced Micro Devices, Inc. 的註冊商標，AMD Opteron™、

AMD Phenom™、AMD Sempron™、AMD Athlon™、ATI Radeon™ 及 ATI FirePro™ 為 Advanced Micro Devices, Inc. 的商標。Microsoft®、Windows®、MS-DOS®、Windows Vista®、Windows Vista 開始按鈕及 Office Outlook® 為 Microsoft Corporation 在美國及/或其他國家的商標或註冊商標。Blu-ray Disc™ 為 Blu-ray Disc Association (BDA) 所有的商標並授權予光碟及播放機使用。Bluetooth® 文字商標為 Bluetooth® SIG, Inc. 的註冊商標且 Dell Inc. 經授權使用。Wi-Fi® 為 Wireless Ethernet Compatibility Alliance, Inc. 的註冊商標。